

SHARP

Be Original.

BP-10C20EU
BP-20C20EU
BP-20C25EU

Цифровые цветные многофункциональные системы

Free to Fit



Свобода выбора

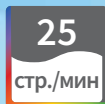
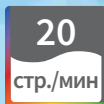
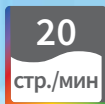

BP-10C20EU BP-20C20EU BP-20C25EU

Варианты размещения

Выполняйте свою работу с помощью превосходно спроектированного полноцветного МФУ формата А3 от Sharp. Устройство обладает четким профилем и компактными габаритами, всего 560 мм в ширину и глубину. Поэтому вы можете поставить МФУ на стол, на стойку— куда угодно. Простой интерфейс делает работу с этим МФУ легкой и интуитивно понятной. Возможность выполнять широкий спектр бизнес-функций непременно расширит ваш документооборот. Это устройство отлично впишется в любое место и как отдельно стоящий аппарат, и как часть офисных сетевых МФУ.



ARReader



Приложение дополненной реальности AR

Отсканируйте один из QR-кодов расположенных справа, для того, чтобы загрузить бесплатное приложение ARReader*. Затем используйте это приложение для считывания AR-маркера, отпечатанного на этой странице. На экране вашего устройства появится виртуальное трехмерное изображение МФУ*.

*Экранное изображение не масштабируется.



iOS



Android™



Функциональность 4-в-1

Четыре функции — цветной копир, цветной принтер, цветной сканер и факс* размещены в одном компактном корпусе.

*Недоступно для BP-10C20EU.
Для BP-20C20EU/BP-20C25EU требуется дополнительно BP-FX10.



Компактный размер

Обладая небольшими габаритами, всего 560 × 560 × 560 мм* (Ш × Г × В), это МФУ достаточно компактно, чтобы поместиться в любом месте.

*Высота моделей BP-20C20EU / BP-20C25EU — 653 мм.



Прямые печать и сканирование с/на USB-накопитель

Вы сможете напрямую печатать с USB-накопителя или сканировать на него без использования компьютера.



Моделируйте установку МФУ с приложением виртуальной реальности

Хотите увидеть изображение МФУ от Sharp в натуральную величину* на вашем мобильном устройстве? Для этого распечатайте AR-маркер, предварительно скачав его с сайта компании Sharp. Это позволит с легкостью представить, как МФУ будет выглядеть в вашем офисе или на рабочем месте. Подробнее об этом смотрите по ссылке <http://www.sharp-world.com/products/copier/downloads/armarkers/> или отсканируйте QR-код справа.



* В некоторых случаях размеры МФУ на экране могут не совпадать с реальными.

Стильный дизайн

Простая кубическая форма и стильный внешний вид МФУ подходят для любого бизнес-интерьера.



Беспроводные подключения*

МФУ может подключаться по беспроводной Wi-Fi сети к мобильным устройствам.

*Требуется дополнительно МХ-ЕВ18.

Связь с мобильными устройствами

Приложение Sharpdesk Mobile* позволит вам печатать или сканировать на мобильные устройства легко.

*Доступность зависит от страны/региона. Подробнее смотри сайт поддержки приложения Sharpdesk Mobile — http://sharp-world.com/products/copier/docu_solutions/mobile/sharpdesk_mobile/





множество стилей работы

- Высокая эффективность выполнения поставленных задач
- Печать на бумаге различных типов
- Сокращение расходов на бумагу

Копирование ID-карт

МФУ обладает специальной функцией, которая позволит вам с легкостью скопировать обе стороны удостоверения на одну сторону листа. Будь то визитная карточка, пропуск или водительское удостоверение, вы сэкономите время, усилия и бумагу.

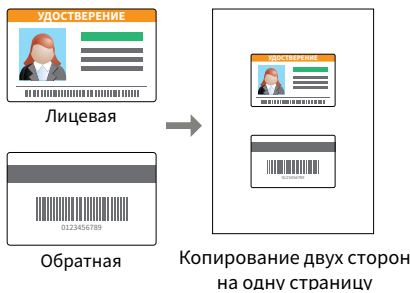

Гибкие возможности при работе с бумагой

Основной лоток для бумаги предназначен для листов формата от А5 до А3, а с помощью лотка ручной подачи вы сможете использовать бумагу формата от А6 до А3W. В дополнительные лотки может быть размещена бумага плотностью до 220 г/м², в то время как лоток ручной подачи работает с бумагой до 256 г/м² (толстая)^{*1}. МФУ может печатать не только на обычной бумаге, но и на других материалах^{*2}, таких как; конверты, наклейки, бумага с глянцевым покрытием. Использование различных материалов даст вам больше возможностей использования МФУ.

*1: Бумага плотностью 256 г/м² не может быть подана из основного лотка.
*2: Подача должна осуществляться из лотка ручной подачи.

Конверты

Перфорированная бумага

Rye \$2.00	Sourdough \$4.50
Baguette \$3.50	Cinnamon roll \$3.25
Focaccia \$4.75	Hot cross bun \$2.25
Whole wheat \$4.25	Spinach & feta roll \$3.75
Multi-grain \$5.00	Kaiser roll \$1.75

Ценники

Открытки

Буклеты

Примечание: Для получения дополнительной информации обратитесь к Авторизованному Дилеру Sharp.

Автоматическое появление раздела выбора настроек бумаги

При размещении бумаги в лотке ручной подачи, на ЖК-экране панели управления автоматически появляется раздел выбора настроек бумаги, соответственно, вам не нужно будет специально искать этот раздел настроек по всему меню.

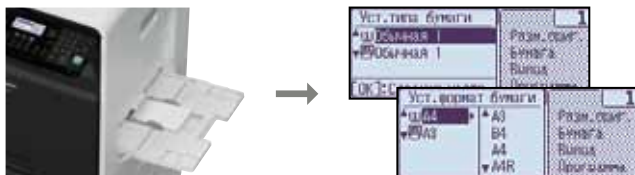

Различные способы отправки отсканированных документов

Существует много способов распределения сканируемых документов. Они могут быть отправлены на ftp-сервер, в сетевую папку или на USB-накопитель. Также они могут быть отправлены непосредственно на рабочий стол нужного вам компьютера* или в виде электронного письма с прикрепленными файлами.

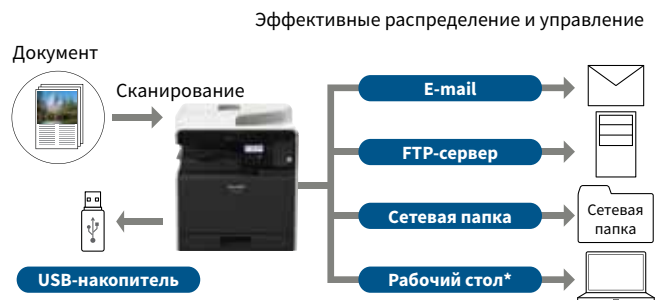

*Необходимо ПО Network Scanner Tool Lite.

Автоподатчик документов

Модели BP-20C20EU и BP-20C25EU оснащены реверсивным автоподатчиком документов (RSPF)* в стандартной комплектации, который превосходно справляется с одно- или двусторонними оригиналами общим объемом до 100 листов, благодаря чему продуктивность выполнения задач копирования и сканирования на указанных МФУ многократно возрастает.



*Недоступно для BP-10C20EU даже в виде опции.

Печать плаката*

МФУ может максимально увеличить изображение (или любые другие данные печати) в 16 раз (4 x 4), а затем разделить их на отдельные листы для печати. После этого вы сможете склеить эти листы вместе и получить огромный плакат.

* Только для ОС Windows®.





различные бизнес-сценарии

- Наличие широкого ряда функций для ведения успешного бизнеса
- Объединение функций принтера и факса
- Проверка факсимильных сообщений вне непосредственного доступа к МФУ

Печать двух страниц на одном листе

Дуплексная печать позволит печатать на обеих сторонах листа. МФУ также сможет распечатать две страницы одного документа на одной стороне листа. Комбинируя эти две функции вы сможете распечатать четыре страницы на одном листе. Это превосходный способ уменьшить потребление бумаги и сократить расходы.



Функции «Автомасштабирование» и «Масштабирование по формату бумаги»

МФУ автоматически увеличит или уменьшит изображение для выбранного формата бумаги. Теперь вам не нужно будет выбирать коэффициент масштабирования вручную, что уменьшит шансы возникновения ошибок при печати.

Сортировка поворотом*

Каждая последующая копия документа поворачивается на 90 градусов относительно предыдущей и выводится в выходной лоток. Это избавит от необходимости сортировать копии и сможет пригодиться вам, когда будет нужно отпечатать много копий многостраничного документа.

*Для этого необходимо наличие двух лотков с загруженной бумагой одного размера, но в разной ориентации (альбомная и портретная).

Пример: Изготовление двух копий двухстраничного документа. Вторая копия развернута на 90 градусов относительно первой.



ПО Network Scanner Tool Lite*

Отсканированные на МФУ документы могут быть отправлены по сети и сохранены на вашем ПК. Вы с легкостью сможете сохранять большие объемы данных (или большое количество различных документов) в определенную папку на вашем ПК с программным обеспечением Network Scanner Tool Lite.

*Скачать данное ПО можно с указанного сайта: <http://www.sharp-world.com/products/copier/downloads/>

«Удержание» и «Конфиденциальная печать»

Функция печати «Удержание» ставит ваши задания на печать на паузу до тех пор, пока вы не запустите выполнение задания с панели управления. Помимо этого, для повышенной безопасности существует функция — «Конфиденциальная печать». Для того чтобы запустить задание, вам необходимо будет ввести заданный ранее пин-код с панели управления МФУ.

Факс Super G3*

МФУ может работать в качестве факса с протоколом Super G3, используя сжатие по алгоритму JBIG для быстрой передачи данных. Быстрая отправка данных позволит сократить расходы на передачу.

* Недоступно на BP-10C20EU. Для аппаратов BP-20C20EU / BP-20C25EU требуется опция BP-FX10.

Передача факсов с ПК (Функция PC-Fax)*

Вы сможете отправлять документы, созданные на ПК, через МФУ напрямую. Это сэкономит ваше время, усилия и бумагу, потому что вам больше не надо будет распечатывать документы перед отправкой.

Отправка факсов с ПК без распечатки



* Недоступно на BP-10C20EU. Для аппаратов BP-20C20EU / BP-20C25EU требуется опция BP-FX10.

Маршрутизация входящих факсов*1

Маршрутизация входящих факсов позволит вам перенаправлять приходящие факсы на рабочий стол ПК², FTP-сервер, сетевую папку или на электронную почту без их непосредственной распечатки.



1* Недоступно на BP-10C20EU. Для аппаратов BP-20C20EU / BP-20C25EU требуется опция BP-FX10.

2* Необходимо ПО Network Scanner Tool Lite.



соответствует вашим требованиям

- ☐ Понятное и удобное МФУ
- ☐ Защита конфиденциальной информации
- ☐ Пониженное потребление энергии

5-ти строчный 4" ЖК-дисплей с подсветкой

Панель управления МФУ разработана максимально простой и удобной. Наряду с функциональными клавишами и большими кнопками, она оснащена четырёхдюймовым пятистрочным ЖК-дисплеем с подсветкой. Все кнопки на панели конструктивно расположены очень удобно для их более комфортного и легкого использования.

Панель управления с регулируемым углом наклона

Панель управления можно наклонять под различными углами для удобства просмотра информации и упрощения управления МФУ, независимо от того, где оно находится и кто его использует.



Печать / сканирование с / на USB-накопитель

Вставьте USB-накопитель в МФУ и на экране автоматически всплывёт меню для работы с диском. Вы сможете сразу распечатать файлы с USB-накопителя или отсканировать документы на USB-накопитель напрямую.

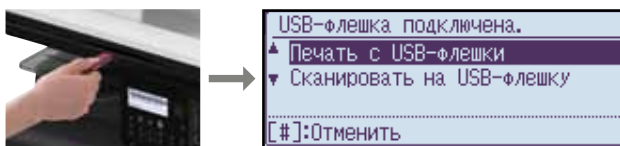

Режим Эко Сканирование

Режим Эко Сканирование позволит сэкономить расход электроэнергии, не допуская включения узла термозакрепления при выполнении заданий, которые не требуют его использования, например, при сканировании документов или отправке факсов.

Автоматическое отключение питания

После определенного периода бездействия функция «Автоматического отключения питания» автоматически переведет МФУ в режим сохранения энергии.



Зеленый LED индикатор данных Клавиши функций факса Программируемая клавиша сканирования Копирование ID-карты Красный LED индикатор ошибки

Светодиодные индикаторы состояния МФУ

Панель управления оснащена двумя светодиодными индикаторами — зеленым и красным. Даже на расстоянии вы сможете увидеть и понять текущее состояние аппарата с помощью подаваемых им светодиодных сигналов, например, МФУ сейчас печатает или на нём закончилась бумага.

Программирование операций и программируемая клавиша сканирования

Программируемые кнопки позволяют пользователю зарегистрировать на них наиболее часто используемые функции и настройки для вызова их в любой момент одним касанием кнопки, что избавит от необходимости выбора требуемых функций и выполнения настройки МФУ каждый раз.

Шифрование SSL и протоколы IPsec

Шифрование SSL обеспечит безопасный обмен данными в сети для любых событий печати, отправки электронной почты или доступа к FTP-серверу. Помимо этого, благодаря поддержке IPsec, который шифрует пакеты данных, распространяемых по сети, повышается безопасность сети в целом.

Фильтрация IP-/MAC-адресов

Только те ПК, смартфоны и планшеты смогут подключиться к МФУ и им будет предоставлен доступ, чьи IP- или MAC-адреса прошли успешную регистрацию.

Идентификация пользователей

Функция идентификации пользователей позволяет ограничить доступ к МФУ посредством паролей. Всего может быть зарегистрировано до 30 пользователей.

Удаление данных

Когда наступит время замены МФУ, вы сможете удалить все данные с устройства, в том числе и личные. Это поможет защитить вашу конфиденциальную информацию.

ПО Sharpdesk* для обмена информацией и совместной работы в малых рабочих группах

ПО Sharpdesk — это комплексное решение по управлению документами, позволяющее с легкостью обрабатывать электронные файлы, такие как сканированные документы или изображения. Используя интуитивно понятный интерфейс Sharpdesk, вы сможете собирать, хранить, организовывать, просматривать, редактировать, изменять, печатать и распространять документы из одного приложения. Более того, оно поддерживает режим распознавания страниц, таким образом сканированные изображения и текст могут быть извлечены из существующих файлов и преобразованы в файлы формата PDF с возможностью поиска или Office Open XML (.docx, .xlsx, .pptx). ПО Sharpdesk просто интегрируется с МФУ и/или файл-сервером, что позволит департаментам и отделам использовать его, как универсальное приложение для электронного документооборота, которое облегчит обмен и совместное пользование информацией.

* Требуется лицензия ПО Sharpdesk.

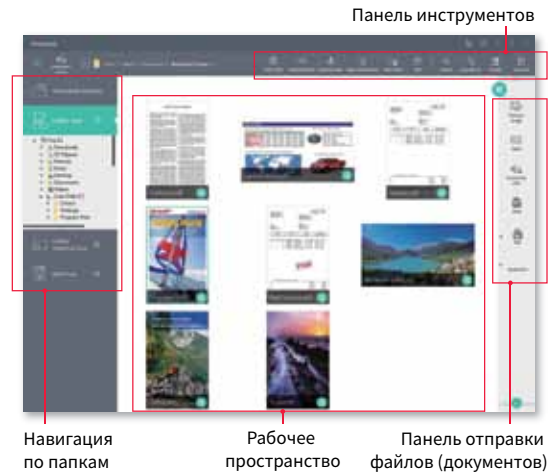

Документооборот от Sharpdesk



Конфигурация системы

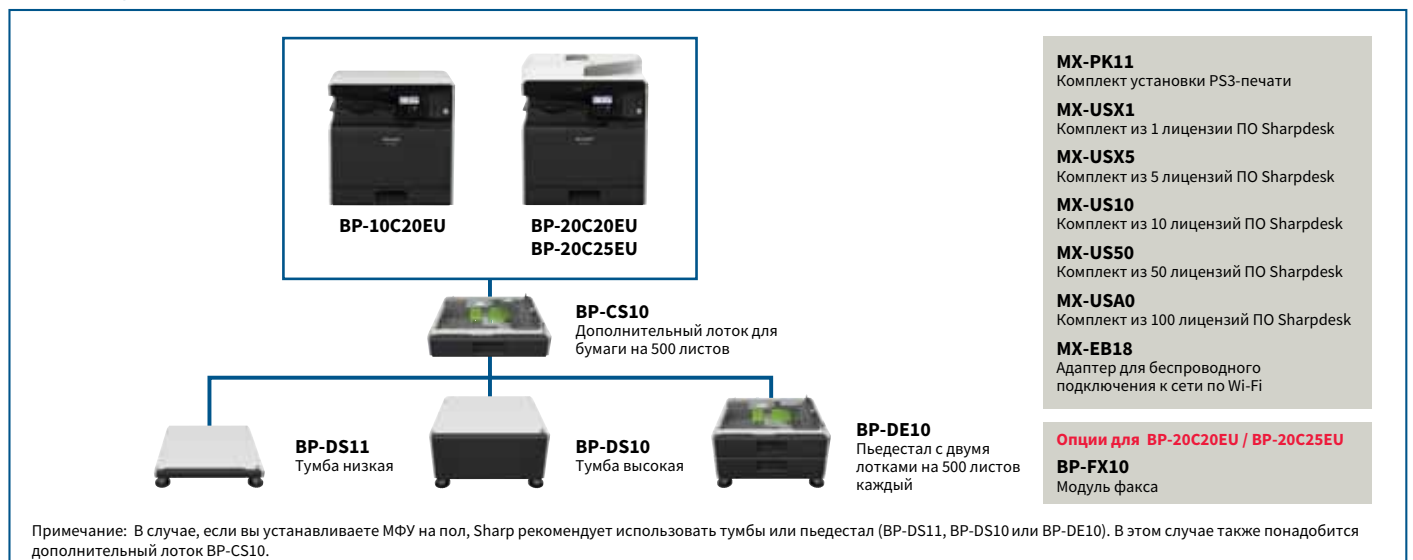

Некоторые опции могут быть недоступны в некоторых странах.

Спецификация опций

BP-CS10 Дополнительный лоток для бумаги на 500 листов

Формат бумаги	От A3 до A5 ¹
Запас бумаги	500 листов
Габариты (Ш x Г x В)	560 x 560 x 145 мм
Вес (приблиз.)	6,7 кг

BP-DE10 Пьедестал с 2-мя лотками на 500 листов каждый

Формат бумаги	От A3 до A5 ¹
Запас бумаги	2 x 500 листов
Габариты (Ш x Г x В)	560 x 585 x 329 мм
Вес (приблиз.)	21 кг

BP-DS11 Низкая тумба

Габариты (Ш x Г x В) ^{*2}	560 x 585 x 102 мм
Вес (приблиз.)	4,6 кг

BP-DS10 Высокая тумба

Габариты (Ш x Г x В) ^{*2}	560 x 585 x 311 мм
Вес (приблиз.)	11 кг

Примечание: Все характеристики относящиеся к ёмкости бумаги соответствуют бумаге плотностью 80 г/м²

*1: Подача бумаги формата A5 осуществляется короткой стороной.

*2: Включая все регулировочные детали и выступы.

СПЕЦИФИКАЦИИ

Общие

Тип	Настольный
Скорость копирования и печати	A4 ^{*1} : Максимально 20/20/25 стр/мин A3 : Максимально 12/12/14 стр/мин
Панель управления	ЖК-дисплей, 5 строк, диагональ – 4 дюйма
Формат бумаги	Максимально A3W (12 x 18 дюймов), минимально A6 ^{*2}
Ёмкость лотков для бумаги (80 г/м²)	Стандартно: 350 листов (лоток на 250 листов и лоток ручной подачи на 100 листов) Максимально: 1 850 листов (350 листов и дополнительная тумба с лотками для бумаги 3 x 500 листов)
Плотность бумаги	Лоток 1: от 60 г/м ² до 105 г/м ² Лотки 2–4 (BP-CS10/BP-DE10): от 60 г/м ² до 220 г/м ² Лоток ручной подачи: от 55 г/м ² до 256 г/м ²
Время прогрева^{*3}	29 сек.
Память	2 Гбайт (общая для функций копирования/печати)
Требования к электроснабжению	Номинальное местное напряжение переменного тока ±10%, 50/60 Гц
Энергопотребление	Максимально: 1,84 кВт (от 220 В до 240 В)
Габариты (Ш x Г x В)	[BP-10C20EU] 560 x 560 x 560 мм [BP-20C20EU / BP-20C25EU] 560 x 560 x 653 мм
Вес (приблиз.)	[BP-10C20EU] 47 кг [BP-20C20EU / BP-20C25EU] 52 кг

Копир

Формат оригинала	Максимально A3
Время выхода первой копии^{*4}	Цвет: 11,5 сек. Ч/Б: 8,0 сек.
Тиражное копирование	1–999 копий
Разрешение	Сканирование: 600 x 600 т/д, 600 x 400 т/д Печать: 600 x 600 т/д
Градации	Эквивалентно 256 уровням
Масштабирование	От 25% до 400% (от 25% до 200% при использовании автоподатчика RSPF) с шагом в 1%
Предустановленные коэффициенты масштабирования	10 коэффициентов

Сетевой сканер

Методы сканирования	Метод Push (с использованием панели управления) Метод Pull (через TWAIN-совместимое приложение) [Цвет и Ч/Б] Максимально 37 оригиналов/мин.
Скорость сканирования^{*5}	
Разрешение	Метод Push: 100, 150, 200, 300, 400, 600 т/д Метод Pull: 75, 100, 150, 200, 300, 400, 600 т/д от 50 до 9 600 т/д (настройки пользователя) ^{*6}
Форматы файлов	TIFF, PDF, JPEG ^{*7}
Адресаты сканирования	Сканирование в электронную почту / на Рабочий стол ^{*8} / на FTP-сервер / в сетевую папку (SMB) / на USB-накопитель

- *1: Подача бумаги длинной стороной.
- *2: Подача бумаги формата A6 может осуществляться только короткой стороной.
- *3: Измерения осуществлены при обычных условиях. Результаты могут варьироваться в зависимости от условий работы и окружающей среды.
- *4: Измерения осуществлены при условиях: подача бумаги формата A4 из первого лотка, оригинал размещен на стекле сканера, МФУ находится в состоянии полной готовности. Результаты могут варьироваться в зависимости от условий работы и окружающей среды.
- *5: Скорость сканирования может быть разной и зависит от типов документов, настроек сканирования, условий работы. Данный показатель был получен с использованием тестового листа от Sharp, при подаче документов длинной стороной через автоподатчик, в режиме одностороннего сканирования и заводскими настройками.
- *6: Разрешение может быть разным, в зависимости от размера сканируемого оригинала.
- *7: Только для режимов цвет и градации серого.
- *8: Требуется ПО Network Scanner Tool Lite.
- *9: Требуется опция MX-EB18. Доступность данной опции зависит от страны/региона.
- *10: Для Mac OS и Linux требуется опция MX-PK11.
- *11: Недоступно для BP-10C20EU.
- *12: Данный показатель получен с использованием тестового листа Sharp содержащего около 700 символов (A4, подача короткой стороной) при стандартном разрешении в режиме Super G3, 33 600 бод, сжатие JBIG.

Сетевой принтер

Разрешение	600 x 600 т/д
Интерфейс	USB 2.0 (высокоскоростной, хост), 10Base-T/100Base-TX/1000Base-T, беспроводные сети (IEEE 802.11 b/g/n) ^{*9}
Поддерживаемые ОС^{*10}	Windows Server® 2008, Windows Server® 2008 R2, Windows Server® 2012, Windows Server® 2012 R2, Windows Server® 2016, Windows Server® 2019, Windows® 7, Windows® 8.1, Windows® 10, Mac OS 10.6, 10.7, 10.8, 10.9, 10.10, 10.11, 10.12, 10.13, 10.14, Linux
Сетевые протоколы	TCP/IP
Протоколы печати	LPR, Raw TCP (порт 9100), FTP для загрузки файлов на печать, IPP, WSD
Языки описания страниц	Стандартно: Эмуляция PCL 6 Дополнительно: Эмуляция PostScript® 3™
Доступные шрифты	80 PCL шрифтов, 136 шрифтов для PostScript 3

Ч/Б факс (необходима опция BP-FX10)^{*11}

Метод сжатия	MH/MR/MMR/JBIG
Протоколы связи	Супер G3/G3
Время передачи	Менее 3 секунд ^{*12}
Скорость модема	От 33 600 бод до 2 400 бод с автоматическим понижением
Разрешение передачи	От стандартного (Standart) (203,2 x 97,8 dpi) до высокой чёткости (Ultra Fine) (406,4 x 391 dpi) От A3 до A5
Формат передаваемого изображения	
Память	Встроенная 64 Мбайт
Градации серого	Эквивалентно 256 уровням

- Дизайн и спецификации моделей могут быть изменены без предварительного уведомления.
- QR Code является зарегистрированной торговой маркой компании Denso Wave Incorporated в Японии и других странах. AReader и логотип AReader — зарегистрированные торговые марки компании Tokyo Shoseki Co., Ltd. IOS — торговая марка или зарегистрированная торговая марка компании Cisco Systems, Inc., в США и других странах и она используется по лицензии Apple Inc. Android — торговая марка компании Google LLC. Windows и Windows Server — торговые марки или зарегистрированные торговые марки компании Microsoft Corporation в США и/или других странах. Mac — торговая марка Apple Inc., зарегистрированная в США и/или других странах. PCL — зарегистрированная торговая марка Hewlett-Packard Company. PostScript 3 — торговая марка или зарегистрированная торговая марка компании Adobe Systems Incorporated в США и/или других странах. Все другие торговые марки или имена продуктов могут быть торговыми марками или зарегистрированными товарными марками соответствующих владельцев.

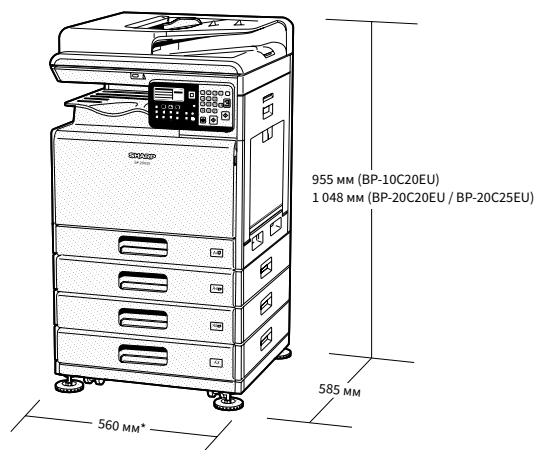

* 882 мм при удлинённом лотке ручной подачи.

На рисунке BP-20C25EU с дополнительным оборудованием